















Caratteristiche Tecniche MAXTER V51 Hi

-  Display a cristalli liquidi antiriflesso
-  Pulsante per la selezione di uno dei 4 tempi di esposizione per il fototipo di pelle del cliente
-  Pulsante di emergenza
-  Regolazione elettronica del flusso d'aria al viso e corpo
-  Controllo elettronico per il regolare funzionamento della ventilazione del solarium
-  Contatore e contascatti digitali più contatore meccanico

OPTIONAL

-  Kit estrattore aria compresi 3 metri tubo da 25 cm diametro
-  Radio stereo compreso di altoparlanti e cuffie con ingresso per lettore MP3
-  Diffusore Aromi
-  Convogliatore Aria
-  Comando digitale a distanza
-  Gettoniera elettronica

Le caratteristiche elencate sono valide salvo errori di stampa ed eventuali modifiche da parte del produttore. Il produttore si riserva di apportare eventuali modifiche richieste dalla normativa in vigore.

The characteristics listed are valid subject to printing errors and any changes made by the manufacturer. The manufacturer reserves the right to make any changes required by applicable legislative standards.

Les caractéristiques indiquées sont valables sauf erreurs d'impression et éventuelles modifications de la part du producteur. Le producteur se réserve d'apporter les éventuelles modifications exigées par les normes en vigueur.

Las características descritas son válidas salvo erratas de imprenta y posibles modificaciones introducidas por el fabricante. El fabricante se reserva el derecho de introducir modificaciones para adecuarse a la normativa vigente

model	n° lamps x W	power lamps	total absorption	
			con DEC al massimo	con DEC al minimo
V51 hi/A	50 x 200 - body	10 kw	11 kw - 17,5 A	
V51 hi/A DEC	50 x 200 - body	10 kw	11 kw - 17,5 A	7,5 kw - 12 A

Power supply: 400V ± 10% 50/60 Hz 3N ~ On request: 230 V ± 10% 50/60 Hz 3 ~

Colors: graphic

Height 254 cm _ Width 116 cm (closed) _ 158 cm (open)

Hot air exhausted: 1000m³/h - 588,6ft³/m

Weight: 320kg

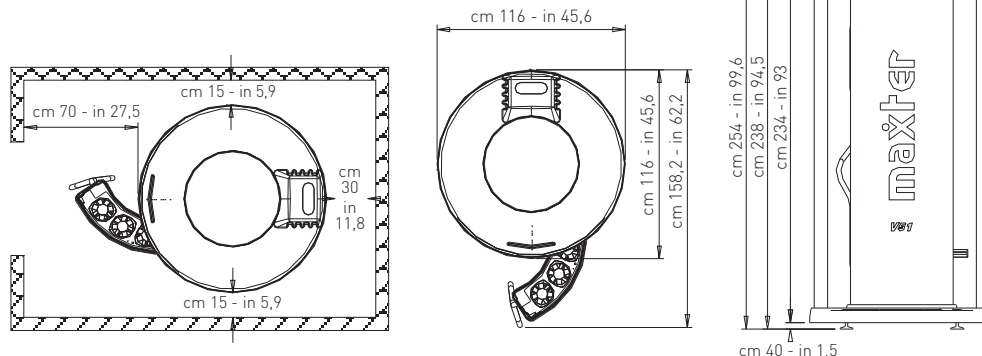

Marchi di qualità a garanzia della conformità di tutti i componenti alle norme di sicurezza.

Quality marks to guarantee the conformity of all components to safety standards.

Les labels de qualité garantissent la conformité de tous les composants aux normes de sécurité.

Marcas de calidad como garantía de la conformidad de todos los componentes con las normas de seguridad.

I.SO ITALIA S.P.A. Via G.di Vittorio, 30 S. Stino di Livenza - 30029 Venezia - Italy

Tel. +39 0421 311700 Fax +39 0421 311702

contact@isoitalia.com www.isoitalia.com

TECHNICAL CHARACTERISTICS INCLUDED

- Anti-glare LCD pre-wired for Internet connection and remote monitoring
- Button to select one of 4 exposure times for skin phototype of user
- Emergency button
- Electronic variation of airflow to face and body
- Electronic monitoring of correct functioning of solarium ventilation
- Digital timer and unit counter plus mechanical timer

OPTIONALS

- Air extractor kit including 3 metres of hose, 25 cm diameter
- Stereo radio complete with speakers, headphones, input for MP3 player
- Aroma diffuser
- Air deflector
- Digital remote control
- Electronic token unit

CARACTÉRISTIQUES TECHNIQUES

- Afficheur à cristaux liquides antireflet, préconfiguré pour connexion Internet et contrôle à distance
- Bouton-poussoir de sélection de l'un des 4 temps d'exposition pour le phototype de peau du client
- Bouton-poussoir d'urgence
- Réglage électronique de l'émission d'air sur le visage et sur le corps
- Contrôle électronique du bon fonctionnement de la ventilation du solarium
- Compteur de temps et compteur d'unités numériques plus compteur de temps mécanique

EN OPTION

- Kit extracteur d'air avec 3 mètres de tuyau de 25 cm de diamètre
- Radio stéréo avec haut-parleurs, casque et entrée pour lecteur MP3
- Diffuseur d'arômes
- Convoyeur d'air
- Commande digitale à distance
- Distributeur de jetons électronique

CARACTERÍSTICAS TÉCNICAS

- Pantalla de cristal líquido antirreflejos, predispuesta para conexión a Internet y seguimiento a distancia
- Pulsadores para la selección de uno de los cuatro tiempos de exposición según el fototipo cutáneo del cliente
- Pulsador de emergencia
- Regulación electrónica del flujo de aire dirigido al rostro y el cuerpo
- Control electrónico para regular el funcionamiento de la ventilación del solarium
- Cuentahoras y contador de pasos, ambos digitales, además de cuentahoras mecánico

OPCIONALES

- Equipo de extracción de aire, incluidos 3 m de tubo de 25 cm de diámetro
- Radio estéreo equipado con altavoces, auriculares y entrada para lector MP3
- Difusor de aromas
- Conductor de aire
- Mando a distancia digital
- Caja de fichas electrónica



maxter V51 Hi-ER

BODY LINE | LOW PRESSURE |



DIETRO IL LOOK, LA QUALITÀ

Maxter V51 Hi sintetizza lo stile ISO Italia in un solarium tecnologico, efficace, confortevole e sicuro. Il design a linee aperte, semplice e originale, consente di immergersi in un cilindro di luce senza ristagni di calore o sensazione di chiusura. I quattro pannelli abbronzanti alloggiavano 50 tubi a bassa pressione da 200W, protetti da plexiglas. Per le dimensioni contenute, il design essenziale, personalizzato con l'originalissima grafica, i consumi ridotti, Maxter V51 Hi risponde alle esigenze dei più diversi centri d'abbronzatura. E per i clienti, la soddisfazione di sedute nel massimo comfort è garantita. La versione DEC prevede una gestione completamente elettronica delle lampade.





BEHIND THE LOOK, THE QUALITY

Maxter V51 Hi synthesizes the ISO Italia style into a technological, comfortable and safe solarium. The open, simple and original styling let the user bath into a cylinder of light without any sensation of heat and/or claustrophobia.

4 Tanning panels with 50 200W low pressure tubes protected by Plexiglas sheets. With its small dimensions, the essential design, the original graphics, the low power consumption, Maxter V51 Hi can meet all kinds of tanning salons demands, giving the users the best comfort during the tanning session.

The DEC version has a complete electronic power control of lamps.



DERRIERE LE LOOK, LA QUALITE

Maxter V51 Hi synthétise le style ISO Italia dans un solarium technologique, efficace, confortable et sûr. Le design aux lignes ouvertes, simple et original, permet de s'immerger dans un cylindre de lumière sans stagnations de chaleur ni sensations d'enfermement. Les quatre panneaux bronzants accueillent 50 tubes à basse pression de 200W protégés par un plexiglas.

Grâce à ses dimensions réduites, à son design essentiel, personnalisé par un graphisme original, et à ses consommations limitées, Maxter V51 Hi satisfait les nécessités des centres de bronzage les plus divers, garantissant aux clients la satisfaction de séances extrêmement confortables.

La version DEC prévoit une gestion complètement électronique des lampes.



DETRAS DE LA IMAGEN, LA CALIDAD

Maxter V51 Hi sintetiza el estilo ISO Italia en un solarium tecnológico, eficaz, confortable y seguro. El diseño de líneas abiertas, simple y original, permite sumergirse en un cilindro de luz sin estancamiento del calor y sin la sensación de encierro. Los cuatro paneles bronceadores contienen 50 tubos de baja presión de 200W, protegidos del plexiglás. Gracias a sus reducidas dimensiones, el diseño esencial, personalizado con una gráfica muy original, los consumos reducidos, el Maxter V51 Hi responde a las exigencias de los más variados centros de bronceado. Y para los clientes, la satisfacción de la sesión con el máximo confort es garantizada. En la versión DEC es prevista la gestión completamente electrónica de las lámparas.

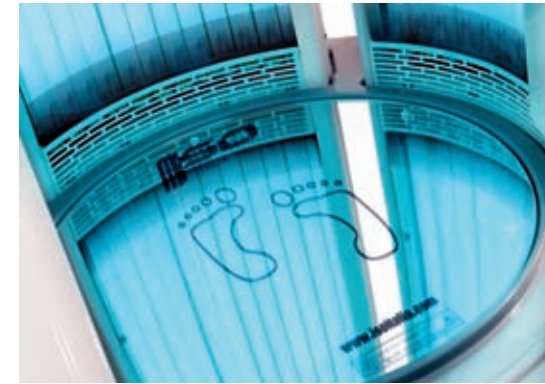

IL COMPLETO BENESSERE

Con la doccia solare Maxter V51 Hi, ISO Italia dimostra per l'ennesima volta la sua attenzione alla sensibilità del cliente finale, la volontà di corrispondere nel modo più completo alle sue migliori aspettative. Per questo, relativamente al comfort, nulla è lasciato al caso: il design a linee aperte libera dalla claustrofobia, la console comandi, di facile accesso, è dotata di un ampio display a cristalli antiriflessi, la regolazione elettronica del flusso d'aria al viso e al corpo assicura il massimo benessere. L'impianto stereo (optional) completa il quadro di una seduta abbronzante da vivere tutta con un sorriso.



TOTAL COMFORT

With Maxter V51 Hi, ISO Italia once again demonstrates to take care of final user's feeling, the will to meet the customer's expectations. As regards the comfort, nothing has been done by chance: thanks to the essential design with open styling, every sensation of claustrophobia is eliminated. The control panel, easy to reach, has a wide anti-reflection liquid-crystal display. Body and face ventilation adjustable by the user ensures total comfort and well-being during every tanning session. The stereo system (optional) completes the picture of a tanning session to enjoy with a smile.

UN BIEN-ETRE TOTAL

Grâce à la douche solaire Maxter V51 Hi, ISO Italia démontre une fois encore son attention à la sensibilité du client final, sa volonté de correspondre de la façon la plus complète à son attente. Dans ce but, rien n'a été laissé au hasard pour offrir le meilleur confort possible: le design aux lignes ouvertes libère de toute sensation de claustrophobie, la console de commande, facilement accessible, est dotée d'un grand afficheur à cristaux anti-reflet, le réglage électronique de l'émission d'air sur le visage et sur le corps assure un bien-être maximal. L'installation stéréo (en option) complète le cadre d'une séance de bronzage à vivre dans la plus grande

détente. UN BIENESTAR COMPLETO

Con la ducha solar Maxter V51 Hi, ISO Italia demuestra nuevamente su sensibilidad hacia el cliente final, el deseo de responder en el mejor modo a sus expectativas. Por esto, en relación al confort, nada se deja a la casualidad: el diseño de líneas abiertas libera de la claustrofobia, la consola de comandos, de fácil uso, está equipada con un amplio display de cristales antirreflejo, la regulación electrónica del flujo del aire a la cara asegura el máximo bienestar. El estéreo (opcional) completa el cuadro de una sesión bronceadora de disfrutarse con una sonrisa.

TOTAL SAFETY

The technological solutions developed by ISO Italia for the maximum safety of final users are always totally advanced, and Maxter V51 Hi is designed to prevent all possible contact with the tanning tubes, without mesh grilles but instead with protective plexiglas screens to avoid all problems. Technical solutions for enhanced safety include electronic monitoring of operating temperature and correct operation of the solarium ventilation system, with automatic halting of tanning sessions in case of malfunctions.

SECURITE TOTALE

Pour la plus grande sécurité du client final, ISO Italia adopte toujours des solutions technologiques de pointe; ainsi, Maxter V51 Hi est réalisé de façon à éviter tout contact avec les tubes rayonnants. Pas de grilles mais un plexiglas de protection évitant tous types de problèmes. Les solutions techniques de sécurité prévoient, entre autre, des contrôles électroniques de la température d'exercice et du bon fonctionnement du système de ventilation du solarium, qui interviennent pour l'interruption automatique de la séance en cas de dysfonctionnements.

SEGURIDAD TOTAL

Las soluciones tecnológicas adoptadas por ISO Italia para garantizar la máxima seguridad del cliente final siempre están en la vanguardia. Así, por ejemplo, Maxter V51 Hi está fabricado de manera que se impide todo contacto del usuario con los tubos de irradiación. Nada de rejillas, pues, sino una superficie de protección de plexiglás que evita cualquier clase de problema. Entre las soluciones técnicas de seguridad, cabe destacar el control electrónico de la temperatura de ejercicio y del buen funcionamiento de la ventilación del solárium. Este sistema de control interrumpirá de forma automática la sesión de bronceado en caso de avería o funcionamiento incorrecto.



SICUREZZA TOTALE

Le soluzioni tecnologiche adottate da ISO Italia per la massima sicurezza del cliente finale sono sempre all'avanguardia. Maxter V51 Hi, ad esempio, è realizzato in modo da evitare qualsiasi contatto con i tubi irradianti. Niente griglie quindi, ma un plexiglas protettivo che evita ogni tipo di problemi. Tra le soluzioni tecniche per la sicurezza, i controlli elettronici della temperatura di esercizio e del regolare funzionamento dell'impianto di ventilazione del solarium intervengono per interrompere automaticamente la seduta in caso di malfunzionamenti.



I CLASSICI DEL FUTURO

Nella migliore tradizione ISO Italia, i solarium della linea Maxter sono tecnologia e design orientati al futuro per la massima gratificazione del cliente.

Maxter V51 Hi vi informa su quante sedute sono state effettuate, quante ore ha lavorato e quando è il momento di cambiare lampade. Può offrire quattro diversi programmi di abbronzatura.





THE CLASSICS OF THE FUTURE

In the best traditions of ISO Italia, the design and technology of the solariums of the Maxter line look towards the future, concentrating on maximum user satisfaction. Maxter V51 Hi gives details on the number of sessions completed, the hours of operation and the right moment to change lamps. It can offer four different tanning programmes.

LES CLASSIQUES DU FUTUR

Selon la meilleure tradition ISO Italia, les solariums de la ligne Maxter offrent une technologie et un design orientés vers le futur pour une gratification maximale du client. Maxter V51 Hi indique le nombre de séances réalisé, les heures de fonctionnement effectuées et le moment auquel les lampes doivent être remplacées. Il peut offrir quatre programmes de bronzage différents.

LOS CLÁSICOS DEL FUTURO

De acuerdo con la tradicional política de alta calidad de ISO Italia, los solariums de la línea Maxter incorporan una tecnología y un diseño orientados hacia el futuro para ofrecerle la máxima comodidad al cliente. Maxter V51 Hi nos informa del número de sesiones que ha efectuado, de cuántas horas ha trabajado y de cuándo es el momento de cambiar las lámparas. Puede ofrecer hasta cuatro programas de bronceado diferentes.